

C 2030 duo plus
Art. 1874-29

PL Instrukcja obsługi
Sterownik nawadniania

H Használati útmutató
Öntözőkomputer

CZ Návod k použití
Zavlažovací počítač

SK Návod na použitie
Zavlažovací počítač

GR Οδηγίες χρήσεως
Ηλεκτρονικός προγραμμα-
τιστής ποτίσματος

**RUS Инструкция по
эксплуатации**
Компьютер для полива

SLO Navodila za uporabo
Namakalnega računalnika

HR Uputstva za upotrebu
Kompjuter za upravljanje
navodnjavanja

UA Інструкція з експлуатації
Таймер подачі води

RO Instrucțiuni de utilizare
Programator udare

TR İşletim kılavuzu
Su Bilgisayarı

**BG Инструкция за експлоа-
тация**
Компютър за вода

SRB Uputstvo za rad
BIH Kompjutera za navodnjavanje

AL Manual përdorimi
Kompjuter vaditjës

GARDENA Ηλεκτρονικός προγραμματιστής ποτίσματος C 2030 duo plus



Ακριβής μετάφραση των αρχικών οδηγιών χρήσης από τα Γερμανικά.

Παρακαλούμε διαβάστε τις οδηγίες χρήσης προσεχτικά και παρατηρήστε τις σημειώσεις. Χρησιμοποιείτε τις οδηγίες χρήσης για να εξοικειωθείτε με τον προγραμματιστή ποτίσματος, τη σωστή του χρήση, καθώς και με τις υποδείξεις για την ασφάλειά σας.



Για λόγους ασφαλείας δεν επιτρέπεται η χρήση αυτού του εργαλείου από παιδιά κάτω των 16 ετών ή από πρόσωπα που δεν έχουν εξοικειωθεί με αυτές τις Οδηγίες Χρήσης. Άτομα με ειδικές ανάγκες μπορούν να χρησιμοποιούν το προϊόν μόνο υπό την επίτηρηση και την καθοδήγηση κάποιου υπεύθυνου ατόμου.

→ Παρακαλούμε να φυλάξετε καλά τις Οδηγίες Χρήσης.

Περιεχόμενα

1. Εφαρμογές του Προγραμματιστή ποτίσματος	56
2. Για την ασφάλειά σας	56
3. Λειτουργία	57
4. Πριν την χρήση	59
5. Προγραμματισμός	61
6. Αποθήκευση του προγραμματιστή	66
7. Συντήρηση	67
8. Αντιμετώπιση προβλημάτων	67
9. Εξαρτήματα	68
10. Τεχνικά χαρακτηριστικά	68
11. Σέρβις / Εγγύηση	69

1. Εφαρμογές του Προγραμματιστή ποτίσματος GARDENA

Προβλεπόμενες χρήσεις

Ο προγραμματιστής ποτίσματος GARDENA έχει κατασκευαστεί για ερασιτεχνική χρήση σε κήπους σπιτιών, αποκλειστικά στο ύπαιθρο, για τον έλεγχο των ποτιστικών και άλλων συστημάτων ποτίσματος. Ο ηλεκτρονικός υπολογιστής ποτίσματος έχει δύο χωριστές εξόδους και μπορεί π.χ. να χρησιμοποιηθεί για το αυτόματο πότισμα κατά τη διάρκεια των διακοπών σας.

Προσοχή!



Μην χρησιμοποιείτε τον προγραμματιστή ποτίσματος GARDENA για βιομηχανική χρήση σε συνδυασμό με χημικά, τρόφιμα και εύφλεκτα και εκρηκτικά υλικά.

2. Για την ασφάλειά σας

Μπαταρία:

Χρησιμοποιήστε μόνο μία αλκαλική μπαταρία 9 V τύπου IEC 6LR61.

Αλλάξτε την μπαταρία έγκαιρα, ώστε να αποτρέψετε πιθανή διακοπή της λειτουργίας του προγραμματιστή σας εξαιτίας άδειας μπαταρίας, όταν θα απουσιάζετε για μεγάλα χρονικά διαστήματα. Αν σκοπεύετε να απουσιάζετε για μεγάλο χρονικό

διάστημα, αλλάξτε την μπαταρία όταν η ένδειξη για την κατάσταση μπαταρίας έχει ακόμα μια γραμμή.

Προκαταρκτικές εργασίες:

Προσοχή!

Μη χρησιμοποιείτε τον προγραμματιστή ποτίσματος σε εσωτερικό χώρο.

→ Χρησιμοποιείτε τον προγραμματιστή μόνο στο ύπαιθρο.

Τοποθετείτε τον προγραμματιστή σε κάθετη θέση, με το ρακόρ κορμού προς τα επάνω ώστε να εμποδίσετε το νερό να περάσει μέσα στην μπαταρία.

Η ελάχιστη έξοδος νερού από τον προγραμματιστή ποτίσματος που εξασφαλίζει τη σωστή λειτουργία του είναι 20 – 30 λίτρα την ώρα. Για παράδειγμα, ο προγραμματιστής πρέπει να χρησιμοποιηθεί όταν το σύστημα Micro-Drip περιλαμβάνει τουλάχιστον 10 σταλάκτες των 2 λίτρων.

Σε υψηλές θερμοκρασίες (πάνω από 60 °C στην οθόνη), η ένδειξη στην οθόνη υγρών κρυστάλλων μπορεί να εξαφανιστεί. Αυτό σε καμία περίπτωση δεν επηρεάζει τα αποθηκευμένα προγράμματα. Μόλις ο προγραμματιστής κρυώσει, η ένδειξη στην οθόνη υγρών κρυστάλλων θα ξαναεμφανιστεί. Η μέγιστη θερμοκρασία του νερού δεν πρέπει να ξεπερνά τους 40 °C.

→ Χρησιμοποιείτε μόνο καθαρό, φρέσκο νερό.

Ελάχιστη πίεση λειτουργίας είναι 0,5 bar και μέγιστη πίεση λειτουργίας 12 bar.

Βιδώνετε τον προγραμματιστή μόνο με το χέρι. Μη χρησιμοποιείτε πένσα.

→ Μην τραβάτε το λάστιχο όταν είναι συνδεδεμένο με τον προγραμματιστή.

Προγραμματισμός:

→ Προγραμματίστε τον Προγραμματιστή ποτίσματος με κλειστή τη βρύση.

Έτσι μόνο θα αποφύγετε το να βραχείτε χωρίς να το θέλετε. Μπορείτε να αφαιρέσετε την οθόνη του προγραμματιστή από το υπόλοιπο σώμα για να διαμορφώσετε τα προγράμματα.

Εάν αφαιρέσετε τον προγραμματιστή όταν η ηλεκτροβάνα είναι ανοιχτή, η ηλεκτροβάνα παραμένει ανοιχτή μέχρι να ξανασυνδέσετε την οθόνη.

3. Λειτουργία

Με τον προγραμματιστή ποτίσματος μπορείτε να ποτίσετε όποτε θέλετε τελείως αυτόματα τον κήπο σας και από τις δύο εξόδους μέχρι και 3 φορές την ημέρα (κάθε 8 ώρες) τελείως αυτόματα. Συνδυάζεται με όλα τα ποτιστικά, τα συστήματα ποτιστικών και τα συστήματα σταγόνας που θα χρησιμοποιήσετε για να ποτίσετε τον κήπο σας.

Ο προγραμματιστής ποτίσματος θα ποτίζει τον κήπο σας εντελώς αυτόματα, σύμφωνα με το πρόγραμμα που θα εισαγάγετε και συνεπώς μπορεί να χρησιμοποιηθεί και κατά τη διάρκεια των διακοπών σας. Μπορείτε να ρυθμίσετε τον προγραμματιστή να ποτίζει χωρίς το πρωί ή αργά το βράδυ, ώστε να περιορίσετε την εξάτμιση του νερού. Η εξάτμιση του νερού από το έδαφος είναι λιγότερη αργά το απόγευμα ή νωρίς το πρωί.

Μπορείτε πολύ εύκολα να ρυθμίσετε τα προγράμματα ποτίσματος μέσω των μεγάλων κυκλικών κουμπιών.

Πίνακας ελέγχου:

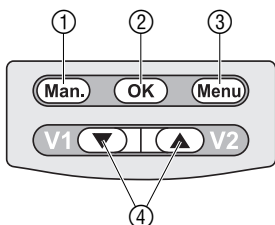

Διακόπτης

① Διακόπτης Man

② Πλήκτρο OK

③ Διακόπτης Menu

④ Πλήκτρα ▼-▲ (V1/V2)

Λειτουργία

Για άνοιγμα και κλείσιμο του προγραμματιστή χειροκίνητα

Αποδοχή των ρυθμίσεων που έγιναν με τα πλήκτρα ▼-▲.

Για μετάβαση στο επόμενο στάδιο προγραμματισμού

Αλλαγή των ρυθμίσεων σε κάθε επίπεδο/επιλογή της εξόδου (V1/V2) στο Επίπεδο 1

Επίπεδα ενδείξεων:

Μπορείτε να επιλέξετε το ένα μετά το άλλο πατώντας το κουμπι **Menu**.

- Επίπεδο 1 **Κανονική ένδειξη**
- Επίπεδο 2 **Τρέχουσα ώρα και ημέρα της εβδομάδας**
- Επίπεδο 3 **Ώρα έναρξης ποτίσματος**
- Επίπεδο 4 **Διάρκεια ποτίσματος**
- Επίπεδο 5 **Συχνότητα ποτίσματος**
- Επίπεδο 6 **Πρόγραμμα ON / OFF Απενεργοποίηση του αισθητήρα**

Μπορείτε να αλλάξετε το επίπεδο ένδειξης οποιαδήποτε στιγμή πιέζοντας το πλήκτρο **Menu**. Όλα τα στοιχεία προγραμματισμού που έχετε επιβεβαιώσει μέχρι εκείνη τη στιγμή με το κουμπι **OK** έχουν αποθηκευθεί. Εάν κατά τη διάρκεια ενός ποτίσματος επιβεβαιωθούν τροποποιημένα στοιχεία με το πλήκτρο **OK**, κλείνει η ηλεκτροβάνα.



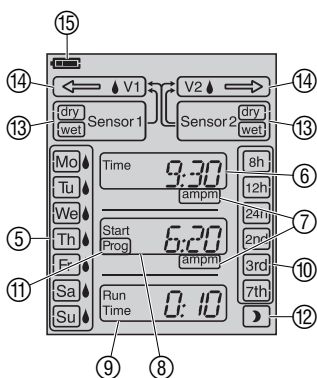

Ενδείξεις / Display:



Ένδειξη	Περιγραφή
⑤ Ημέρες εβδομάδας Mo, Tu, ...	Τρέχουσα ημέρα <input type="checkbox"/> ή προγραμματισμένη ημέρα ποτίσματος <input checked="" type="checkbox"/> .
⑥ Time (Ωρα)	Τρέχουσα ώρα (αναβοσβήνει όταν είναι έτοιμο για ρύθμιση ώρας).
⑦ am / pm (π.μ. / μ.μ.)	Ένδειξη ώρας σε 12ωρη βάση (π.χ. ΗΠΑ, Καναδάς).
⑧ Start (Ωρα εκκίνησης)	Αναβοσβήνει όταν πρόκειται να ρυθμίσετε την ώρα έναρξης ποτίσματος.
⑨ Run Time Διάρκεια ποτίσματος	Αναβοσβήνει όταν πρόκειται να ρυθμίσετε την διάρκεια ποτίσματος.
⑩ 8h, 12h, 24h, 2nd, 3rd, 7th	Κύκλος ποτίσματος (κάθε 8 / 12 / 24 ώρες κάθε δεύτερη / τρίτη, έβδομη ημέρα).
⑪ Prog ON / OFF	Πρόγραμμα ποτίσματος σε λειτουργία (ON) / εκτός λειτουργίας (OFF).
⑫ Άμεσος έλεγχος προγράμματος με αισθητήρα	Το πότισμα εκτελείται μεταξύ 20:00 και 6:00 η ώρα αυτόματα μέσω του υγρασιόμετρου.
⑬ Αισθητήρας 1/2 dry / wet (στεγνό / υγρό)	Στεγνός αισθητήρας dry : Το πότισμα εκτελείται. Υγρός αισθητήρας wet : Το πρόγραμμα δεν εκτελείται.
⑭ Ηλεκτροβάνα ← V1 / Ηλεκτροβάνα V2 →	Το βέλος δείχνει την επιλεγμένη ηλεκτροβάνα: - ένδειξη <input checked="" type="checkbox"/> : Η ηλεκτροβάνα είναι κλειστή - αναβοσβήνει <input type="checkbox"/> : Η ηλεκτροβάνα είναι ανοικτή

- 15 **Μπαταρία**  Ένδειξη για τα 5 στάδια της κατάστασης της μπαταρίας:
- 3 γραμμές: Η μπαταρία είναι εντελώς γεμάτη
 - 2 γραμμές: Η μπαταρία είναι γεμάτη
 - 1 γραμμή: Η μπαταρία έχει λίγη διάρκεια ζωής ακόμα
 - 0 γραμμή: Η μπαταρία είναι σχεδόν άδεια
- Το πλαίσιο αναβοσβήνει: Άδεια μπαταρία

Όταν αναβοσβήνει το πλαίσιο της μπαταρίας δεν ανοίγει πλέον η ηλεκτροβάνα. **Σε περίπτωση που κάποιο πρόγραμμα ποτίσματος εκτελείται και αδειάσει η μπαταρία, τότε το πρόγραμμα θα σταματήσει.** Η ένδειξη της μπαταρίας επανέρχεται, μόλις τοποθετήσετε καινούρια μπαταρία.

2 γραμμές	1 γραμμή	0 γραμμή	Πλαίσιο αναβοσβήνει
			
Η μπαταρία είναι γεμάτη	Η μπαταρία έχει λίγη διάρκεια ζωής ακόμα	Η μπαταρία είναι σχεδόν άδεια	Η μπαταρία είναι άδεια
Ο προγραμματιστής ανοίγει.	Ο προγραμματιστής ανοίγει.	Ο προγραμματιστής ακόμα ανοίγει.	Ο προγραμματιστής δεν ανοίγει.
Είναι βέβαιο ότι ο προγραμματιστής θα λειτουργήσει για τουλάχιστο άλλες 4 εβδομάδες.	Ο προγραμματιστής θα συνεχίσει να λειτουργεί για το πολύ 4 εβδομάδες ακόμα.	Ο προγραμματιστής ποτίσματος θα σταματήσει να λειτουργεί πολύ σύντομα.	Ο προγραμματιστής σταματά να λειτουργεί.
	Σας προτείνουμε να αλλάξετε την μπαταρία.	Πρέπει σύντομα να αλλάξετε την μπαταρία.	Αλλάξτε άμεσα την μπαταρία.
→ Αλλαγή μπαταρίας (Κεφ. 4).			

4. Πριν την χρήση

Βάλτε την μπαταρία:

Χρησιμοποιήστε μόνο μία αλκαλική μπαταρία 9V τύπου IEC 6LR61.

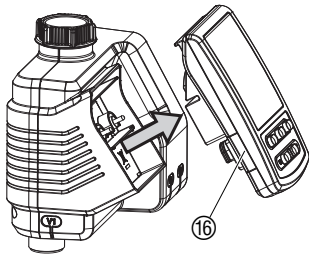

1. Βγάλτε την οθόνη 16 έξω από το σώμα του προγραμματιστή.
2. Βάλτε την μπαταρία 17 στη θήκη της μπαταρίας. **Βεβαιωθείτε ότι η πολικότητα P είναι σωστή.** Η οθόνη εμφανίζει όλες τις ενδείξεις για 2 δευτερόλεπτα και μετά επιστρέφει στην ένδειξη ώρα/ημέρα της εβδομάδας.
3. Επανατοποθετήστε την οθόνη 16 στο σώμα του προγραμματιστή.

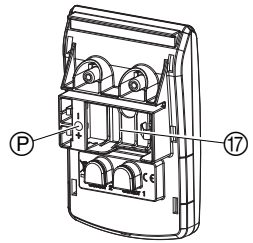

Αλλαγή μεταξύ 24 ωρης και 12 ωρης ένδειξης ώρας (am/pm):

Από το εργοστάσιο έχει ρυθμιστεί η 24ωρη ένδειξη ώρας.

→ Κρατάτε το πλήκτρο **Man.** πιεσμένο κατά την τοποθέτηση της μπαταρίας.

Σύνδεση του προγραμματιστή ποτίσματος:

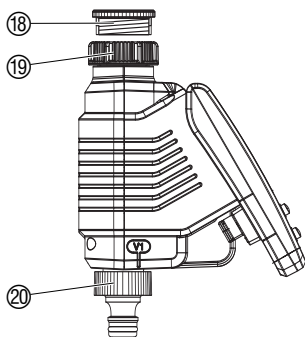

Ο προγραμματιστής ποτίσματος είναι εφοδιασμένος με ρακόρ κορμού ⑱ για βρύσες 33.3mm (G 1"). Η συμπεριλαμβανόμενη συστολή ⑲ σας δίνει τη δυνατότητα να συνδέσετε τον προγραμματιστή σε βρύσες μικρότερου διαμετρήματος 26,5 mm (G ¾").

1. **Σύνδεση σε βρύση με σπειρώμα 26.5 mm (G ¾"):**
Βιδώστε τη συστολή ⑲ στη βρύση με το χέρι, χωρίς να χρησιμοποιείτε εργαλεία.
2. Βιδώστε τη συστολή ⑲ στο ρακόρ κορμού του προγραμματιστή και σφίξτε με το χέρι (μη χρησιμοποιείτε πέννα).
3. Βιδώστε τα ρακόρ βρύσης ⑳ στις δύο εξόδους του προγραμματιστή ποτίσματος.

Σύνδεση υγρασιόμετρου ή αισθητήρα βροχής (προαιρετικά):

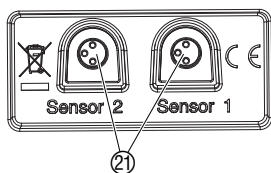
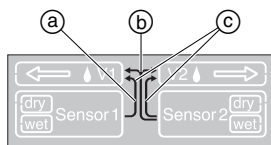

Όταν το έδαφος είναι αρκετά υγρό ή εάν βρέχει το προγραμματισμένο αυτόματο πότισμα θα διακοπεί ή δε θα πραγματοποιηθεί. Το χειροκίνητο πότισμα είναι πάντα δυνατό και ανεξάρτητο από το σύστημα.

Οι αισθητήρες:

- a) Ένας αισθητήρας στην υποδοχή 1:
Ο αισθητήρας ισχύει μόνο για την ηλεκτροβάνα 1
- b) Ένας αισθητήρας στην υποδοχή 2:
Ο αισθητήρας ισχύει και για τις δύο ηλεκτροβάνες
- c) Αισθητήρας στην υποδοχή 1 και 2:
Ο αισθητήρας 1 ισχύει για την ηλεκτροβάνα 1
Ο αισθητήρας 2 ισχύει για την ηλεκτροβάνα 2

1. Τοποθετήστε το υγρασιόμετρο **στην** περιοχή ποτίσματος - ή - τοποθετήστε τον αισθητήρα βροχής **εκτός** της περιοχής που ποτίζετε.
2. Αφαιρέστε την οθόνη ⑯ από τον κορμό του προγραμματιστή ποτίσματος.
3. Συνδέστε τον αισθητήρα, ενδεχ. με καλώδιο επέκτασης ή αντάπτορα, στο σημείο σύνδεσης ⑳ για αισθητήρα του προγραμματιστή ποτίσματος.

Ενεργοποίηση του αισθητήρα στο σύστημα:

Ο αισθητήρας ενεργοποιείται αυτόματα στο σύστημα μετά από 60 δευτ. Προβάλλεται η ταξινόμηση του αισθητήρα ①, ② ή ③ (βέλη) και η τρέχουσα κατάσταση του αισθητήρα **dry** (στεγνός) / **wet** (υγρός).

Π.χ. αισθητήρας 1 **dry** (στεγνός) μόνο για την ηλεκτροβάνα 1 ①.

Απενεργοποίηση του αισθητήρα [Επίπεδο 6]:

Εάν θέλετε να ποτίσετε χωρίς αισθητήρα, παρόλο που προηγουμένως είχε ενεργοποιηθεί ο αισθητήρας, πρέπει να τον απενεργοποιήσετε.

1. Αφαιρέστε τον αισθητήρα από τον προγραμματιστή ποτίσματος.
2. Πιέστε το πλήκτρο **Menu** 5 φορές [Επίπεδο 6].

Προβάλλεται η ταξινόμηση αισθητήρων ①, ② ή ③ (βέλη) και η τρέχουσα κατάσταση του αισθητήρα **dry** / **wet**.



2.



3.

3. Πιέστε το πλήκτρο **OK**.

Απενεργοποιήθηκε ο αισθητήρας.

Για σύνδεση παλαιότερων αισθητήρων (με διπολικό βύσμα) χειράξετε το καλώδιο με αντάπτερ της **GARDENA με κωδ. 1189-00.600.45**, που μπορείτε να αποκτήσετε από το σέρβις της GARDENA.

Σύνδεση αντικλεπτικής προστασίας (προαιρετική):

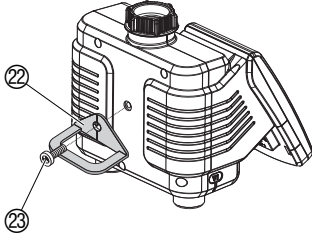

Για να προστατέψετε τον προγραμματιστή σας από πιθανή κλοπή, προμηθευτείτε από το σέρβις της GARDENA τον ειδικό κρίκο αντικλεπτικής προστασίας με **κωδ. 1815-00.791.00**.

1. Ο κρίκος αντικλεπτικής προστασίας ② βιδώνεται στο πίσω μέρος του προγραμματιστή. Μόλις βιδώσετε τον κρίκο η βίδα ③ δεν μπορεί πλέον να ξεβιδωθεί.
2. Χρησιμοποιήστε τον κρίκο αντικλεπτικής προστασίας ② για να περάσετε από μέσα π.χ. μία αλυσίδα.

Δεν μπορείτε πλέον να μετακινήσετε τη βίδα από τη στιγμή που τη βιδώσετε.

5. Προγραμματισμός

Εισαγωγή της τρέχουσας ώρας (ώρα, ημέρα):

[Επίπεδο 2]



1.



2.



3.

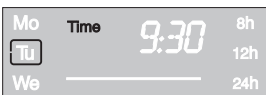

4.

Η οθόνη μπορεί να βγει από το υπόλοιπο σώμα του προγραμματιστή. Έτσι μπορείτε να εισάγετε τα προγράμματά σας ενώ κινείστε ελεύθερα (Κεφ. 4).

Πιέζοντας το πλήκτρο **Man**, μπορεί να τερματιστεί ανά πάσα στιγμή ο προγραμματισμός. Όλες οι αλλαγές που έχουν γίνει μέχρι τότε και έχουν επιβεβαιωθεί με το πλήκτρο **OK** έχουν αποθηκευτεί.

1. Πατήστε το **Menu [Επίπεδο 2]**

(Δεν είναι απαραίτητο εάν η μπαταρία έχει μόλις τοποθετηθεί!).

Η ώρα και η ένδειξη **Time** αναβοσβήνουν.

2. Ρυθμίστε την ώρα με τα πλήκτρα **▼-▲** (παράδ. **9** η ώρα) και επιβεβαιώστε με το πλήκτρο **OK**.

Στην οθόνη αναβοσβήνουν η ένδειξη **TIME** και η ένδειξη λεπτών.

3. Ρυθμίστε τα λεπτά με τα πλήκτρα **▼-▲** (παράδ. **30** λεπτά) και επιβεβαιώστε με το πλήκτρο **OK**.

Στην οθόνη αναβοσβήνουν η ένδειξη **TIME** και η ένδειξη ημέρας εβδομάδας.

4. Ρύθμιση ημέρας με τα πλήκτρα **▼-▲** (π.χ. **(Tu)** Τρίτη) και επιβεβαίωση με το πλήκτρο **OK**.

Η οθόνη προχωράει στην ένδειξη **“Εισαγωγή προγράμματος ποτίσματος,”** της λειτουργίας **“Προγραμματισμένο πότισμα,”** [Επίπεδο 3].

Το **Start Prog** και η ένδειξη ωρών αναβοσβήνουν στην οθόνη.

A) Προγραμματισμένο πότισμα:

Στο "προγραμματισμένο πότισμα,, αρχίζει το πότισμα σύμφωνα με τα προγράμματα που έχουν εισαχθεί. Υφίσταται πρόσθετη δυνατότητα να λαμβάνεται υπόψη η υγρασία του εδάφους ή της βροχής. Σε περίπτωση επαρκούς υγρασίας του εδάφους ή σε περίπτωση βροχής ενεργοποιείται το Στοπ του προγράμματος ή αναστέλλεται η ενεργοποίηση του προγράμματος. Ανεξάρτητα από αυτό είναι πάντα δυνατό το χειροκίνητο πότισμα **Man. + OK**.

B) Άμεσος έλεγχος προγράμματος με αισθητήρα):

Στον "Άμεσο έλεγχο προγράμματος με αισθητήρα,, το πότισμα, μεταξύ 20:00 και 6:00 η ώρα, ελέγχεται αποκλειστικά από την υγρασία του εδάφους, όταν ο αισθητήρας δηλώνει πως το έδαφος είναι στεγνό (**dry**). Εδώ μπορούν να συνδεθούν 1 ή 2 αισθητήρες υγρασίας.

Γ) Χειροκίνητο πότισμα:

Στο "Χειροκίνητο πότισμα,, αρχίζει το πότισμα αμέσως αφού πιεσθεί **Man. + OK** και δεν εξαρτάται από την κατάσταση του αισθητήρα.

A) προγραμματισμένο πότισμα:

1. Επιλέξτε το πρόγραμμα για την ηλεκτροβάνα 1 (⇐ **V1**) ή την ηλεκτροβάνα 2 (**V2** ⇨) με τα πλήκτρα **▼-▲ (V1/V2)** (δεν είναι δυνατόν μετά από εισαγωγή της ώρας και της ημέρας).
2. Πατήστε το κουμπί **Menu** δυο φορές [**Επίπεδο 3**] (δεν είναι απαραίτητο αν έχετε ήδη ρυθμίσει την τρέχουσα ώρα και ημέρα της εβδομάδας).
*Το **Start Prog** και η ένδειξη της ώρας αναβοσβήνουν στην οθόνη.*
3. Ρυθμίστε την ώρα έναρξης ποτίσματος με τα πλήκτρα **▼-▲** (παράδ. **6** η ώρα) και επιβεβαιώστε με το πλήκτρο **OK**.
*Το **Start Prog** και η ένδειξη των λεπτών θα αναβοσβήνει στην οθόνη.*
4. Ρυθμίστε τα λεπτά έναρξης της ώρας ποτίσματος με τα πλήκτρα **▼-▲** (παράδ. **20** λεπτά) και επιβεβαιώστε με το πλήκτρο **OK**.
*Το **Run Time** και οι ώρες της διάρκειας ποτίσματος αναβοσβήνουν στην οθόνη.*
5. Ρυθμίστε τις ώρες διάρκειας ποτίσματος με τα πλήκτρα **▼-▲** (παράδ. **0** ώρα) και επιβεβαιώστε με το πλήκτρο **OK**.
*Η διάρκεια ποτίσματος **Run Time** και η ένδειξη των λεπτών για τη διάρκεια ποτίσματος αναβοσβήνουν στην οθόνη.*
6. Ρυθμίστε τα λεπτά διάρκειας ποτίσματος με τα πλήκτρα **▼-▲** (παράδ. **10** λεπτά) και επιβεβαιώστε με το πλήκτρο **OK**.
Ο κύκλος ποτίσματος αναβοσβήνει στην οθόνη.

Εισαγωγή προγράμματος ποτίσματος:

[Επίπεδο 3]



[Επίπεδο 4]

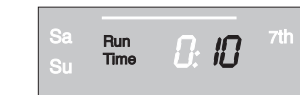

Μπορείτε να προγραμματίσετε την συχνότητα ποτίσματος ως εξής:

- Με το **(7.)** κύκλος ποτίσματος (στην δεξιά πλευρά του πίνακα)
– **H** –
- Με το **(8.)** ημέρες ποτίσματος (στην αριστερά πλευρά του πίνακα).

[Επίπεδο 5]

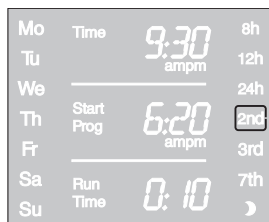

7.

7. Επιλέξτε τον **κύκλο ποτίσματος** με τα πλήκτρα ▼-▲ (Π.χ. **2nd**) και επιβεβαιώστε πατώντας το **OK**.

8h / 12h / 24h: Πότισμα κάθε 8 / 12 / 24 ώρες
2nd / 3rd / 7th: Πότισμα κάθε 2η / 3η / 7η ημέρα)

Στην οθόνη εμφανίζεται η ένδειξη **“Ενεργοποίηση / απενεργοποίηση προγράμματος ποτίσματος,”**

– **H** –



8.

8. Επιλέξτε κάθε **ημέρα ποτίσματος** με τα πλήκτρα ▼-▲ (Π.χ. **Mo**, **Fr** Δευτέρα και Παρασκευή) και αποθηκεύστε πατώντας το **OK**. Πατήστε το κουμπί **Menu**.

Στην οθόνη εμφανίζεται η ένδειξη **“Ενεργοποίηση / απενεργοποίηση προγράμματος ποτίσματος,”** [Επίπεδο 6].

Εάν η επόμενη ημέρα δεν είναι ημέρα ποτίσματος, το πότισμα εκτελείται μόνο μέχρι τις 0:00 η ώρα. (π.χ. ημέρες ποτίσματος = Δευτέρα, Τρίτη, Παρασκευή, Ώρα εκκίνησης = 23:00 η ώρα, Διάρκεια ποτίσματος = 2ώρες. Τη Δευτέρα το πότισμα εκτελείται από τις 23:00 η ώρα μέχρι την Τρίτη 1:00 η ώρα. Την Τρίτη και την Παρασκευή το πότισμα εκτελείται από τις 23:00 η ώρα μέχρι τις 0:00 η ώρα.)

Ενεργοποίηση / απενεργοποίηση προγραμμάτων ποτίσματος:

[Επίπεδο 6]

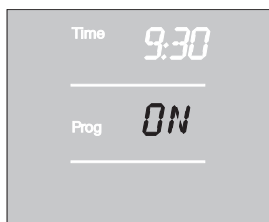

1. Επιλέξτε την ηλεκτροβάνα 1 (↔ **V1**) ή την ηλεκτροβάνα 2 (**V2** ↔) με τα πλήκτρα ▼-▲ (**V1/V2**) (εάν προηγουμένως καταρτίστηκε ένα πρόγραμμα δεν είναι δυνατή η επιλογή της ηλεκτροβάνας, αλλά επιλέγεται αυτόματα η ανάλογη ηλεκτροβάνα).
2. Πιέστε το πλήκτρο **Menu** 5 φορές [Επίπεδο 6] (δεν χρειάζεται αν καταρτίστηκε προηγουμένως ένα πρόγραμμα).
3. Επιλέξτε **Prog ON** ή **Prog OFF** με τα πλήκτρα ▼-▲ και επιβεβαιώστε με το πλήκτρο **OK**.

Επί 2 δευτ. προβάλλεται **Prog OK** και κατόπιν η οθόνη αλλάζει στην **Κανονική Ένδειξη** [Επίπεδο 1].

Prog ON: Τώρα ολοκληρώθηκε ο προγραμματισμός του προγραμματιστή ποτίσματος, δηλ. η ηλεκτροβάνα ανοίγει/κλείνει τελείως αυτόματα και ποτίζει στον προγραμματισμένο χρόνο.

B) Άμεσος έλεγχος προγράμματος με αισθητήρα) :

Προϋπόθεση: πρέπει να έχει συνδεθεί τουλάχιστον ένα GARDENA υγρασιόμετρο (βλέπε 4. Πριν τη χρήση). Πότισμα τη νύχτα (20:00 – 6:00 η ώρα), όταν το υγρασιόμετρο δείχνει **dry**. Οποιοδήποτε πρόγραμμα ποτίσματος είχατε αποθηκεύσει προηγουμένως διατηρείται αλλά δεν εκτελείται.

1. Επιλέξτε το πρόγραμμα για την ηλεκτροβάνα 1 (← **V1**) ή για την ηλεκτροβάνα 2 (**V2** ⇨) με τα πλήκτρα ▼-▲ (**V1/V2**).
2. Πιέστε το πλήκτρο **Menu** 3 φορές.
Το Run Time και οι ώρες διάρκειας του ποτίσματος αναβοσβήνουν στην οθόνη.
3. Ρυθμίστε την ώρα-ώρες που θέλετε με τα πλήκτρα ▼-▲ (παράδειγμα **0**) και επιβεβαιώστε με το πλήκτρο **OK**.
Το Run Time και τα λεπτά διάρκειας του ποτίσματος αναβοσβήνουν στην οθόνη.
4. Ρυθμίστε τα λεπτά που θέλετε με τα πλήκτρα ▼-▲ (παράδειγμα **10**) και επιβεβαιώστε με το πλήκτρο **OK**.
Στην οθόνη αναβοσβήνει ο κύκλος ποτίσματος.
5.  Επιλέξτε τον άμεσο έλεγχο με αισθητήρα με τα πλήκτρα ▼-▲ και επιβεβαιώστε με το πλήκτρο **OK**.

Μετά το πότισμα ακολουθεί δίωρο διάλειμμα για την καταχώρηση της υγρασίας του εδάφους από το υγρασιόμετρο.

Παράδειγμα:

Διάρκεια ποτίσματος = 10 λεπτά.

Το πότισμα αρχίζει όταν ο αισθητήρας δείχνει πως το έδαφος είναι στεγνό μεταξύ 20:00 και 6:00 η ώρα (αισθητήρας **dry**) και λήγει όταν ο αισθητήρας δείξει πως το έδαφος είναι υγρό (αισθητήρας **wet**) ή το αργότερο μετά από 10 λεπτά. 2:00 μετά τη λήξη του ποτίσματος, αν ο αισθητήρας δείχνει στεγνό έδαφος (αισθητήρας **dry**) εκκινείται πάλι πότισμα και όταν ο αισθητήρας δείχνει υγρό έδαφος (αισθητήρας **wet**) δεν εκτελείται πότισμα για άλλες 2 ώρες κλπ. μέχρι το αργότερο τις 6:00 η ώρα. Μεταξύ 6:00 και 20:00 η ώρα δεν εκτελείται πότισμα

Η διάρκεια ποτίσματος ρυθμίζεται από το εργοστάσιο σε 30 λεπτά.

Πρόγραμμα έκτακτης ανάγκης (το φεγγάρι) αναβοσβήνει):

Εάν στον αισθητήρα άμεσου ελέγχου δεν έχει τοποθετηθεί αισθητήρας ή το καλώδιο είναι ελαττωματικό, το πότισμα εκτελείται κάθε 24 ώρες. Η διάρκεια του ποτίσματος είναι ανάλογη με το ρυθμισμένο χρόνο Run-Time, που δεν μπορεί όμως να είναι περισσότερο από 30 λεπτά .

Έξοδος από τον αισθητήρα άμεσου ελέγχου [Επίπεδο 5]:

Ανάγνωση / αλλαγή προγράμματος ποτίσματος:

1. Πιέστε το πλήκτρο **Menu** 4 φορές.

Το φεγγάρι  αναβοσβήνει στην οθόνη.

2. Επιλέξτε άλλο κύκλο ποτίσματος με τα πλήκτρα **▼-▲** και επιβεβαιώστε με το πλήκτρο **OK**.

Εάν θέλετε να αλλάξετε σε ένα πρόγραμμα μία τιμή, μπορείτε να το κάνετε χωρίς να αλλάξετε τα άλλα στοιχεία του προγράμματος.

1. Πατήστε το **Menu** 2 φορές.
Το **Start** και η ένδειξη ωρών αναβοσβήνουν στην οθόνη.

2. Πατήστε **Menu** αν θέλετε να συνεχίσετε στο επόμενο επίπεδο

- ή -

αλλάξτε τα στοιχεία του προγράμματος με τα πλήκτρα **▼-▲** και επιβεβαιώστε με το πλήκτρο **OK**.

Όταν αλλάζει η διάρκεια ποτίσματος, ενώ εκτελείται κάποιο πρόγραμμα, τότε το τρέχον πότισμα σταματάει.

Γ) Χειροκίνητο πότισμα:

Κάθε ηλεκτροβάνα μπορεί ανά πάσα στιγμή να ανοίξει και να κλείσει χειροκίνητα. Ακόμα και όταν ο προγραμματιστής ανοίξει με εντολή του αυτόματου προγράμματος, μπορείτε να τον κλείσετε πριν ολοκληρωθεί το πρόγραμμα, χωρίς να αλλάξετε τα δεδομένα του συγκεκριμένου προγράμματος (ώρα έναρξης, διάρκεια ποτίσματος, ημέρες ποτίσματος).

2.

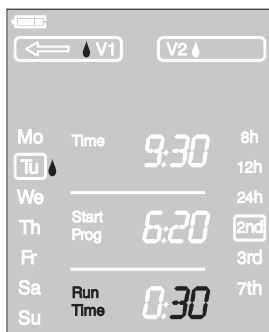

1. Επιλέξτε την ηλεκτροβάνα 1 (**↔ V1**) ή την ηλεκτροβάνα 2 (**V2 ↔**) με τα πλήκτρα **▼-▲**.

2. Ανοίξτε τον προγραμματιστή πατώντας το κουμπί **Man.** (με τον ίδιο τρόπο κλείστε τον προγραμματιστή αν είναι ήδη ανοιχτός).

Οι ενδείξεις **Run Time** και τα λεπτά της διάρκειας ποτίσματος (που έχει προγραμματιστεί στα **30** λεπτά) αναβοσβήνουν για **10** δευτερόλεπτα στην οθόνη.

3.

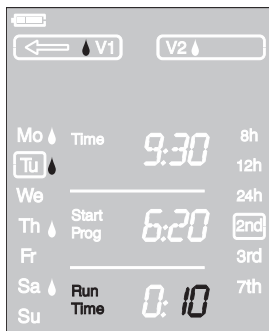

3. Όσο στην οθόνη αναβοσβήνουν τα λεπτά της διάρκειας ποτίσματος, μπορείτε με τα πλήκτρα **▼-▲** να αλλάξετε τα λεπτά της διάρκειας ποτίσματος από **0:00** λεπτά ως **0:59** λεπτά (π.χ. **10** λεπτά) και να αποθηκεύσετε πατώντας το **OK**.

4. Πατήστε το κουμπί **man.** για να τον κλείσετε νωρίτερα.

Ο προγραμματιστής είναι κλειστός.

Η νέα διάρκεια ποτίσματος που ορίσατε μένει στη μνήμη, δηλ. σε όλα τα επόμενα χειροκίνητα ανοίγματα του προγραμματιστή θα χρησιμοποιείται η νέα διάρκεια ποτίσματος που θέσατε εσείς. Όταν στη διάρκεια ποτίσματος βάλτε **0:00** λεπτά, ο προγραμματιστής κλείνει και παραμένει κλειστός ακόμα και όταν πατηθεί το κουμπί **Man.** (προστασία για τα παιδιά).

Εάν ανοίχτηκε η ηλεκτροβάνα χειροκίνητα και ένα προγραμματισμένο πότισμα συμπίπτει με το διάστημα χειροκίνητου ανοίγματος, τότε δεν εκτελείται το πρόγραμμα ποτίσματος.

Παράδειγμα: Η ηλεκτροβάνα ανοίγει στις **9:00** π.μ χειροκίνητα και παραμένει ανοιχτή για 10 λεπτά. Ένα πρόγραμμα στο οποίο έχετε βάλει ώρα έναρξης ανάμεσα στις **9:00** και στις **9:10** δε θα πραγματοποιηθεί.

Reset:

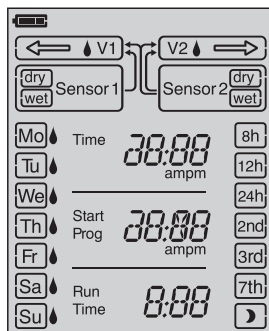

Επαναφορά των εργοστασιακών ρυθμίσεων.

→ Πατήστε ταυτόχρονα το κουμπί **Man.** και το κουμπί **Menu** για 3 δευτερόλεπτα.

Όλα τα σύμβολα της οθόνης εμφανίζονται για 2 δευτερόλεπτα και η ένδειξη στην οθόνη επανέρχεται στην κανονική.

- Όλα τα δεδομένα μηδενίζονται.
- Η χειροκίνητη διάρκεια ποτίσματος ξαναγίνεται **0:30** λεπτά.
- Η ώρα και η ημέρα της εβδομάδας παραμένουν.

Προσοχή:

Εάν κατά τη διάρκεια προγραμματισμού δε βάλετε στοιχεία για περισσότερο από 60 δευτερόλεπτα, τότε επανεμφανίζεται η κανονική (normal) ένδειξη. Στην περίπτωση αυτή όλες οι αλλαγές που έχουν γίνει μέχρι αυτή τη στιγμή εφαρμόζονται.

Εάν ένας αισθητήρας του προγράμματος ποτίσματος δηλώσει υγρό έδαφος (**wet**), δεν εκτελείται το προγραμματισμένο πότισμα.

6. Αποθήκευση του προγραμματιστή

Αποθήκευση του προγραμματιστή ποτίσματος για τον Χειμώνα:



1. Για να μη πάθει ζημιά συνιστάται να αφαιρεθεί η μπαταρία (βλέπε 4. Πριν τη χρήση).

Τα προγράμματα όμως διατηρούνται. Όταν την άνοιξη επανατοποθετηθεί η μπαταρία πρέπει να γίνει νέα εισαγωγή της ώρας και της ημέρας.

2. Φυλάξτε την οθόνη και την ηλεκτροβάνα σε στεγνό μέρος προστατευόμενο από παγετό.

Ανακύκλωση:

(σύμφωνα με τον κανονισμό RL2002/96/EC)



Μην πετάξετε τη συσκευή στα σκουπίδια, αλλά φροντίστε να ανακυκλωθεί από ειδικό κέντρο ανακύκλωσης.

Ανακύκλωση των άδειων μπαταριών:

→ Παρακαλούμε επιστρέψτε τις άδειες μπαταρίες στον αντιπρόσωπο της GARDENA ή φροντίστε εσείς για τη σωστή ανακύκλωσή τους.

Πετάξτε τις μπαταρίες μόνο όταν είναι εντελώς άδειες.

7. Συντήρηση

Καθαρισμός φίλτρου:

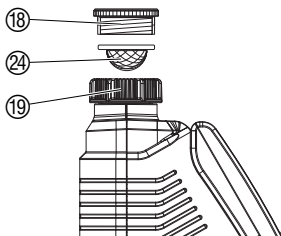

Να ελέγχετε το φίλτρο 24 συχνά και να το καθαρίζετε αν είναι απαραίτητο.

- Ξεβιδώστε με το χέρι το ρακόρ κορμού 19 του προγραμματιστή (χωρίς να χρησιμοποιείτε εργαλεία).
- Εάν είναι απαραίτητο ξεβιδώστε και την συστολή 18.
- Βγάλτε το φίλτρο 24 από το ρακόρ κορμού 19 και καθαρίστε το.
- Ξανασυνδέστε τον προγραμματιστή ποτίσματος (Κεφ. 4).

8. Αντιμετώπιση προβλημάτων

Βλάβη	Αιτία	Επίλυση
Δεν εμφανίζεται καμία ένδειξη στην οθόνη	Δεν έχετε τοποθετήσει σωστά την μπαταρία.	→ Ελέγξτε την πολικότητα της μπαταρίας (+/-).
	Η μπαταρία είναι άδεια.	→ Βάλτε καινούρια μπαταρία.
	Η θερμοκρασία στην οθόνη ξεπερνά τους 60 °C.	Η ένδειξη εμφανίζεται στην οθόνη μόνο όταν πέσει η θερμοκρασία.
Το χειροκίνητο πότισμα δεν εκτελείται με το κουμπί Man.	Η μπαταρία είναι άδεια (Το πλαίσιο αναβοσβήνει).	→ Βάλτε καινούρια αλκαλική μπαταρία.
	Η διάρκεια ποτίσματος με την χειροκίνητη λειτουργία ρυθμίζεται στις 0:00.	→ Βάλτε την χειροκίνητη διάρκεια ποτίσματος σε χρόνο μεγαλύτερο από 0:00.
	Η βρύση είναι κλειστή.	→ Ανοίξτε την βρύση.
Δεν πραγματοποιείται πότισμα	Δεν έχετε ολοκληρώσει την εισαγωγή στοιχείων για το πρόγραμμα ποτίσματος.	→ Ελέγξτε τα στοιχεία του προγράμματος ποτίσματος και αλλάξτε τα αν αυτό είναι απαραίτητο.
	Απενεργοποίηση προγραμμάτων (Prog. OFF).	→ Ενεργοποιήστε το πρόγραμμα (Prog. ON).
	Κάνετε εισαγωγή ή αλλαγή προγράμματος κατά ή μόλις πριν την στιγμή εκκίνησης.	Κάντε αλλαγές ή εισαγωγές νέων προγραμμάτων σε στιγμές άλλες από τις προγραμματισμένες στιγμές εκκίνησης.
	Ο προγραμματιστής άνοιξε χειροκίνητα προηγούμενος.	→ Αποφύγετε την ταύτιση προγραμμάτων.
	Η βρύση είναι κλειστή.	→ Ανοίξτε την βρύση.
Το υγρασιόμετρο ή ο αισθητήρας βροχής δείχνουν υγρασία (wet).	Εάν είναι ξηρό το έδαφος, ελέγξτε τις ρυθμίσεις / την θέση του υγρασιόμετρου ή του αισθητήρα βροχής.	

Βλάβη	Αιτία	Επίλυση
Δεν πραγματοποιείται πότισμα	Η μπαταρία είναι άδεια (Το πλαίσιο αναβοσβήνει). Δεν έχει συνδεθεί η οθόνη (δεν υπάρχει 🔋 -ένδειξη στο V1/V2).	→ Βάλτε καινούρια αλκαλική μπαταρία. → Τοποθετήστε την οθόνη στον κορμό.
Ο προγραμματιστής ποτίσματος δεν κλείνει	Η ελάχιστη ποσότητα νερού είναι μικρότερη από 20 l/h.	Συνδέστε περισσότερους σταλάκτες.
Αναβοσβήνει το σύμβολο άμεσου ελέγχου 🌙	Δεν έχει συνδεθεί σωστά ο αισθητήρας ή δεν έχει γίνει ενεργοποίησή του.	→ Ελέγξτε το καλώδιο σύνδεσης και τον αισθητήρα ή ενεργοποιήστε τον αισθητήρα.
Αναβοσβήνει/ ουν ο αισθητήρας 1 και / ή 2	Ελαττωματικός αισθητήρας.	→ Ελέγξτε το καλώδιο σύνδεσης και τον αισθητήρα ή απενεργοποιήστε τον αισθητήρα.



Σε περίπτωση άλλης βλάβης, παρακαλούμε επικοινωνήστε με το εξουσιοδοτημένο Σέρβις της GARDENA. Οι επισκευές πρέπει να γίνονται μόνο από τους εξουσιοδοτημένους αντιπροσώπους της GARDENA.

9. Εξαρτήματα

Υγρασιόμετρο GARDENA		Κωδ. 1188
Αισθητήρας Βροχής GARDENA		Κωδ. 1189
Αντικλεπτική προστασία GARDENA		Κωδ. 1815-00.791.00 εξουσιοδοτημένο σέρβις GARDENA
Καλώδιο αντάπτορα GARDENA	Για σύνδεση παλιότερων αισθητήρων	Κωδ. 1189-00.600.45 εξουσιοδοτημένο σέρβις GARDENA
Καλώδιο αντάπτορα GARDENA	Για ταυτόχρονη σύνδεση αισθητήρα βροχής και υγρασιόμετρου σε μία υποδοχή.	από εξουσιοδοτημένο σέρβις GARDENA

10. Τεχνικά χαρακτηριστικά

Αριθμός ελεγχόμενων ηλεκτροβανών:	2
Ελάχιστη / μέγιστη πίεση λειτουργίας:	0,5 bar / 12 bar
Επιτρεπόμενα υγρά:	Καθαρό τρεχούμενο νερό
Μέγιστη θερμοκρασία υγρού:	40 °C
Πεδίο θερμοκρασίας	5 °C έως 60 °C

Αριθμός προγραμματιζόμενων κύκλων ποτίσματος ανά ηλεκτροβάνια και ημέρα:	3 x (κάθε 8 ώρες.), 2 x (κάθε 12 ώρες.), 1 x (κάθε 24 ώρες.)
Αριθμός προγραμματιζόμενων κύκλων ποτίσματος ανά ηλεκτροβάνια και εβδομάδα:	Κάθε ημέρα, κάθε 2η 3η ή 7η μέρα ή ξεχωριστή επιλογή ημερών
Διάρκεια προγραμματισμένου ποτίσματος:	1 λεπτό έως 3 ώρες και 59 λεπτά
Τύπος μπαταρίας:	1 x 9V αλκαλική μπαταρία μαγγανίου (αλκαλική) τύπου IEC 6LR61
Διάρκεια της μπαταρίας:	Περίπου ένας χρόνος

11. Σέρβις / Εγγύηση

Εγγύηση:



ΦΥΤΩΡΙΑ
ΑΝΤΕΜΙΣΑΡΗ

Η GARDENA εγγυάται αυτό το προϊόν για 2 χρόνια (από την ημερομηνία αγοράς). Η εγγύηση καλύπτει όλες τις σημαντικές βλάβες του μηχανήματος οι οποίες θα προκληθούν αποκλειστικά από σφάλματα στο υλικό ή την κατασκευή του προϊόντος. Εάν το προϊόν καλύπτεται από εγγύηση είναι δική μας επιλογή εάν θα αντικαταστήσουμε ή θα επισκευάσουμε το προϊόν δωρεάν εφόσον ακολουθήθηκαν οι παρακάτω όροι:

- Το προϊόν έχει χρησιμοποιηθεί σωστά, σύμφωνα με τις δεδομένες πληροφορίες στο έντυπο των οδηγιών χρήσης.
- Ούτε ο αγοραστής ούτε κανένας τρίτος έχει προσπαθήσει να επισκευάσει το προϊόν.
- Βλάβες οι οποίες προκλήθηκαν από λάθος εγκατάσταση της μπαταρίας ή από μπαταρία με διαρροή δεν καλύπτονται από την εγγύηση.
- Βλάβη που έχει προκληθεί από την παγωνιά δεν καλύπτεται από εγγύηση.

Η εγγύηση του εργοστασίου δεν εμποδίζει ή δεν καλύπτει τους τυχόν όρους εγγύησης από το κατάστημα πώλησης, εάν άλλα συμφωνήσατε μαζί του.

Για οποιοδήποτε πρόβλημα έχετε με τον Προγραμματιστή ποτίσματος παρακαλούμε επικοινωνήστε με το εξουσιοδοτημένο σέρβις της GARDENA ή επιστρέψτε το προϊόν με δική σας επιβάρυνση στο service της GARDENA μαζί με αντίγραφο της απόδειξης αγοράς και σύντομη περιγραφή του προβλήματος, στη διεύθυνση που αναγράφεται στην τελευταία σελίδα.

PL Odpowiedzialność za produkt

Zwracamy Państwu uwagę, że nie ponosimy odpowiedzialności za uszkodzenia naszych maszyn, bądź szkody spowodowane ich wadliwym funkcjonowaniem, powstałe na skutek nieprawidłowo przeprowadzonych napraw lub użycia nieoryginalnych części zamiennych. Naprawy winny być przeprowadzane tylko przez punkty serwisowe Husqvarna lub autoryzowane serwisy. Dotyczy to również części uzupełniających i oprzyrządowania.

H Termékefelelősség

Nyomatékosan utalunk arra, hogy a termékefelelősségi törvény értelmében nem felelünk a készülékeink által okozott károkért, amennyiben ezek szakszer tlen javítás következményei, vagy ha a cseréket nem eredeti GARDENA – vagy általunk kibocsátott alkatrészekkel végzik el és a javítást nem a GARDENA megbízott szervizei végezték. Ez értelemszerűen en érvényes a kiegészítő részekre és a tartozékokra is.

CZ Ručení za výrobek

Upozorňujeme výslovně na skutečnost, že podle zákona o ručení za výrobky nejsme povinni ručit za škody vyvolané našimi výrobky, pokud tyto škody byly způsobeny neodbornou opravou nebo v případě výměny dílů nebyly použity naše originální díly GARDENA, popř. díly, které jsme schválili, a oprava nebyla provedena v servisu GARDENA nebo autorizovaným specialistou. Analogické ustanovení platí rovněž pro doplňky a příslušenství.

SK Zodpovednosť za vady výrobku

Výslovné zdôrazňujeme, že podľa zákona o ručení za výrobok nie sme zodpovední za škody spôsobené našim zariadením, ak sú spôsobené nesprávnou opravou, alebo ak sa nepoužili originálne diely GARDENA alebo nami schválené diely a ak nebola oprava vykonaná značkovou opravovňou GARDENA alebo autorizovaným odborníkom. To isté platí aj pre doplnkové diely a príslušenstvo.

GR Υπαιτότητα προϊόντος

Κάνουμε σαφές ότι, σύμφωνα με τους νόμους παραγωγής των προϊόντων, δεν είμαστε υπεύθυνοι για καμία ζημιά που προκλήθηκε από το προϊόν μας εάν δε χρησιμοποιήθηκαν για όλες τις συνδέσεις απολειστικά και μόνο τα γνήσια εξαρτήματα ή ανταλλακτικά της GARDENA ή αν το σέρβις δεν πραγματοποιήθηκε στο σέρβις της GARDENA. Τα ίδια ισχύουν για τα συμπληρωματικά μέρη και τα αξεσουάρ.

SLO Jamstvo za proizvode

Izrecno opozarjamo, da po Zakonu o jamstvu za proizvode, ne odgovarjamo za škode, ki so jih povzročile naše naprave, v kolikor je bila povzročena zaradi nestrokovnega popravila, ali pa pri zamenjavi delov niso bili uporabljeni originalni nadomestni deli GARDENA oziroma deli, ki jih dovolimo uporabiti in če popravilo ni bilo opravljeno v servisu GARDENA oz. pri pooblaščenem strokovnjaku. Ustrezno velja tudi za dele, ki nadgrajujejo napravo in pribor.

RO Responsabilitatea legala a produsului

Menționam în mod expres că, în concordanță cu responsabilitatea legală a produsului, nu suntem răspunzători de nici un accident provocat de produsele noastre dacă se datorează reparării necorespunzătoare sau dacă piesele de schimb nu sunt originale GARDENA sau aprobate de GARDENA, sau dacă reparațiile nu au fost efectuate de un Centru de Service GARDENA sau un specialist autorizat. Aceleași prevederi se aplică și pieselor de schimb și accesoriilor.

BG Отговорност за качество

Изрично подчертаваме, че съгласно закона за отговорност за качество, ние не носим отговорност за вредите причинени от нашите уреди, ако същите са причинени от неправилен ремонт или при подмяната на части не са използвани оригинални части на GARDENA или части одобрени от нас и ремонта не е извършен от сервиз на GARDENA или оторизиран специалист. Същото важи за допълнителните части и принадлежности.

<p>PL Deklaracja zgodności Unii Europejskiej</p> <p>Niżej podpisany Husqvarna AB, 561 82 Huskvarna, Sweden, potwierdza, że poniżej opisane urządzenie w wykonaniu wprowadzonym przez nas do obrotu spełnia wymagania harmonizowanych wytycznych Unii Europejskiej, standardów bezpieczeństwa Unii Europejskiej i standardów specyficznych dla danego produktu. W przypadku wprowadzenia zmian nie uzgodnionych z nami wyjaśnienie to traci swoją ważność.</p>	<p>Opis urządzenia: Sterownik nawadniania Megnevezés: Öntözőkomputer Označení přístroje: Zavlažovací počítač Oznaczenie przyrządu: Zavlažovací počítač Περιγραφή του προϊόντος: Ηλεκτρονικός προγραμματιστής ποτίσματος Oznaka naprave: Namakalnega računalnika Descrierea articolului: Programator udare Обозначение на уредите: Компютър за вода</p>
<p>H EU azonosságai nyilatkozat</p> <p>Alulírott, Husqvarna AB, 561 82 Huskvarna, Sweden, igazolja, hogy az alább felsorolt, átalakult forgalomba hozott termék megfelel az EU elvárásoknak, EU biztonsági normáknak és a termékspecifikus szabványoknak egyaránt. A készülék velünk nem egyeztetett változtatása esetén ez a nyilatkozat érvényét veszti.</p>	<p>Typ: Art. nr.: Típus: Cikkszám: Typ: Č.výr: Typu: C 2030 Typové č.: 1874 Túpo: duo plus Kωδ. No.: Típ: Št. art.: Típurí: Nr art.: Типове: Арт.-№ :</p>
<p>CZ ES Prohlášení o shodě</p> <p>Niže podepsaná společnost Husqvarna AB, 561 82 Huskvarna, Sweden, potvrzuje, že níže označený přístroj v provedení, který jsme uvedli na trh, splňuje požadavky uvedené v harmonizovaných směrních EU, v bezpečnostních standardech EU a ve standardech pro daný produkt. V případě změny přístroje, která námi nebyla odsouhlasena, ztrácí toto prohlášení platnost.</p>	<p>Direktívy UE: EU szabványok: Směrnice EU: 2006/42/EC Smernice EU: 2004/108/EC EU Προδιαγραφές: 93/68/EC Smernice EU: Directive UE: ЕС-директиви:</p>
<p>SK ES Vyhlásenie o zhode</p> <p>Dolu podpísaná spoločnosť Husqvarna AB, 561 82 Huskvarna, Sweden, potvrdzuje, že ďalej označený prístroj vo vyhotovení nami uvedenom do prevádzky spĺňa požiadavky harmonizovaných smerníc EU, bezpečnostných štandardov EU a štandardov špecifických pre produkt. V prípade zmeny prístroja, ktorá nebola námi odsúhlasená, stráca toto vyhlásenie platnosť.</p>	<p>Harmonisierete EN: DIN EN ISO 12100</p>
<p>GR Πιστοποιητικό συμμόρφωσης ΕΚ</p> <p>Η υπογεγραμμένη: Husqvarna AB, 561 82 Huskvarna, Sweden πιστοποιεί ότι τα μηχανήματα που υποδεικνύονται κάτωθι, όταν φεύγουν από το εργοστάσιο, είναι κατασκευασμένα σύμφωνα με τις οδηγίες της Ευρωπαϊκής Κοινότητας, τα Κοινοτικά πρότυπα ασφαλείας και τις προδιαγραφές. Αυτό το πιστοποιητικό δεν ισχύει σε περίπτωση που τα προϊόντα τροποποιηθούν χωρίς την έγκρισή μας.</p>	<p>Hinterlegte Dokumentation: GARDENA Technische Dokumentation E. Renn 89079 Ulm Deposited Documentation: GARDENA Technical Documentation E. Renn 89079 Ulm Documentation déposée: Documentation technique GARDENA E. Renn 89079 Ulm</p>
<p>SLO Izjava o skladnosti s pravili EU</p> <p>Podpisano podjetje, Husqvarna AB, 561 82 Huskvarna, Sweden, potrjuje, da v nadaljevanju navedena naprava v različici, ki smo jo poslali na trg, izpolnjuje zahteve smernic EU, varnostnih standardov EU in standardov tovrstnih proizvodov. Izjava ne velja za spremembe na napravi, ki niso opravljene v soglasju z nami.</p>	<p>Rok nadania znaku CE: CE bejegyzés kelte: Rok přidělení značky CE: Rok instalácie značky CE: 2011 Έτος πιστοποιητικού ποιότητας CE: Leto namestitve oznake CE: Anul de marcare CE: Година на поставяне на CE-маркировка:</p>
<p>BG ЕС-Декларация за съответствие</p> <p>Подписаната фирма Husqvarna AB, 561 82 Huskvarna, Sweden декларира, че описаните подолу уреди, пуснати в продажба съгласно нашата спецификация, изпълняват изискванията на хармонизираните ЕС-директиви, ЕС-станданти за безопасност и специфичните производствени стандарти. При промяна на уреда, която не е съгласувана с нас, тази декларация губи своята валидност.</p>	<p>Ulm, 14.07.2011r. Ulm, 14.07.2011 V Ulmu, dne 14.07.2011 Ulm, 14.07.2011 Ulm, 14.07.2011 Ulm, 14.07.2011 Ulm, 14.07.2011 Ulm, 14.07.2011 Ulm, 14.07.2011 Ulm, 14.07.2011 Ulm, 14.07.2011 Uprawniony do reprezentacji Meghatalmazott Zplnomocnenec Spplnomocnenec Νόμιμος εκπρόσωπος της εταιρίας Vodja tehničnega oddelka Conducerea tehnică Упълномощен</p> <p> A. Disch Vice President Category Watering</p>

Deutschland / Germany

GARDENA GmbH
Central Service
Hans-Lorenser-Straße 40
D-89079 Ulm
Produktfragen:
(+49) 731 490-123
Reparaturen:
(+49) 731 490-290
service@gardena.com

Albania

COBALT Sh.p.k.
Rr. Siri Kodra
1000 Tirana

Argentina

Husqvarna Argentina S.A.
Av.del Libertador 5954 –
Piso 11 – Torre B
(C1428ARP) Buenos Aires
Phone: (+54) 11 5194 5000
info.gardena@
ar.husqvarna.com

Armenia

Garden Land Ltd.
61 Tigran Mets
0005 Yerevan

Australia

Husqvarna Australia Pty. Ltd.
Locked Bag 5
Central Coast BC
NSW 2252
Phone: (+61) (0) 2 4352 7400
customer.service@
husqvarna.com.au

Austria / Österreich

Husqvarna Austria GmbH
Consumer Products
Industriezeile 36
4010 Linz
Tel.: (+43) 732 77 01 01-90
consumer.service@
husqvarna.at

Azerbaijan

Firm Progress a.
Aliyev Str. 26A
10522 Baku

Belgium

GARDENA Belgium NV/SA
Sterrebeekstraat 163
1930 Zaventem
Phone: (+32) 2 720 92 12
Mail: info@gardena.be

Bosnia / Hercegovina

SILK TRADE d.o.o.
Industrijska zona Bukva bb
74260 Tešanj

Brazil

Husqvarna do Brasil Ltda
Av. Francisco Matrazzo,
1400 – 19º andar
São Paulo – SP
CEP: 05001-903
Tel: 0800-112252
marketing.br.husqvarna@
husqvarna.com.br

Bulgaria

Хускварна България ЕООД
Бул. „Андрей Ляпчев“ № 72
1799 София
Tel.: (+359) 02/9753076
www.husqvarna.bg

Canada / USA

GARDENA Canada Ltd.
100 Summerlea Road
Brampton, Ontario L6T 4X3
Phone: (+1) 905 792 9330
info@gardena.canada.com

Chile

Maquinarias Agroforestales
Ltda. (Maga Ltda.)
Santiago, Chile
Avda. Chesterton
8355 comuna Las Condes
Phone: (+56) 2 202 4417
Dalton@мага.cl
Zipcode: 7560330

Temuco, Chile

Avda. Valparaiso # 01466
Phone: (+56) 45 222 126
Zipcode: 4780441

China

Husqvarna (China) Machinery
Manufacturing Co., Ltd.
No. 1355, Jia Xin Rd.
Ma Lu Zhen, Jia Ding Dist.,
Shanghai
201801
Phone: (+86) 21 59159629
Domestic Sales
www.gardena.com.cn

Colombia

Husqvarna Colombia S.A.
Calle 18 No. 68 D-31, zona
Industrial de Montevideo
Bogotá, Cundinamarca
Tel. 571 2922700 ext. 105
jairo.salazar@
husqvarna.com.co

Costa Rica

Europa Exim
Euroiberamericana S.A.
Los Colegios, Moravia,
200 metros al Sur del Colegio
Saint Francis – San José
Phone: (+506) 297 68 83
exim_euro@racsa.co.cr

Croatia

SILK ADRIA d.o.o.
Josipa Lončara 3
10090 Zagreb
Phone: (+385) 1 3794 580
silk.adria@zg-t-com.hr

Cyprus

Med Marketing
17 Digeni Akritas Ave
P.O. Box 27017
1641 Nicosia

Czech Republic

Husqvarna Česko s.r.o.
Türkova 2319/5b
149 00 Praha 4 – Chodov
Bezplatná infolinka:
800 100 425
servis@cz.husqvarna.com

Denmark

GARDENA / Husqvarna
Consumer Outdoor Products
Salgsafdelning Danmark
Box 9003
S-200 39 Malmö
info@gardena.dk

Dominican Republic

BOSQUESA, S.R.L.
Carretera Santiago Licey
Km. 5 ½
Esquina Copal II.
Santiago, Dominican Republic
Phone: (+809) 736-0333
joserbosquesa@claro.net.do

Ecuador

Husqvarna Ecuador S.A.
AQUITO E1-181 y 10 de Agosto
Quito, Pichincha
Tel: (+593) 22800739
francisco.jacom@
husqvarna.com.ec

Estonia

Husqvarna Eesti OÜ
Consumer Outdoor Products
Kesk tee 10, Aaviku küla
Rae vald
Harju maakond
75005 Estonia
kontakt.etj@husqvarna.ee

Finland

Oy Husqvarna Ab
Consumer Outdoor Products
Lauttarhankatu 8 / PL 3
00581 HELSINKI
info@gardena.fi

France

GARDENA France
Immelle Expositiel
9-11 allée des Pierres Mayettes
ZAC des Barbanniers, B.P. 99
F- 92232 GENNEVILLIERS
cedex
Tél. (+33) 01 40 85 30 40
service.consommateurs@
gardena.fr

Georgia

AJD Group
Belashvili 8
1159 Tbilisi

Great Britain

Husqvarna UK Ltd
Preston Road
Aycliffe Industrial Park
Newton Aycliffe
County Durham
DL5 6UP
info.gardena@
husqvarna.co.uk

Greece

HUSQVARNA ΕΛΛΑΣ Α.Ε.Β.Ε.
Υπ. /μ Ηρόδοτου 33Α
Βλ. Πλ. Κορωπίου
194 00 Κορωπί Αττικής
V.A.T. EL094094640
Phone: (+30) 210 6620 225
info@husqvarna-consumer.gr

Hungary

Husqvarna Magyarország Kft.
Ezred u. 1-3
1044 Budapest
Telephone: (+36) 1 251-4161
vevozszoigalat.husqvarna@
husqvarna.hu

Iceland

O. Johnson & Kaaber
Tunguhalsi 1
110 Reykjavik
ooj@oik.is

Ireland

Husqvarna UK Ltd
Preston Road
Aycliffe Industrial Park
Newton Aycliffe
County Durham
DL5 6UP
info.gardena@
husqvarna.co.uk

Italy

Husqvarna Italia S.p.A.
Via Como 72
23868 VALMADRERA (LC)
Phone: (+39) 0341.203.111
info@gardenaitalia.it

Japan

KAKIUCHI Co. Ltd.
Sumitomo Realty &
Development Kojimachi
BLDG., 8F
5-1 Nibanncyo
Chiyoda-ku
Tokyo 102-0084
Phone: (+81) 33 264 7271
m_ishihara@kaku-ichi.co.jp

Kazakhstan

LAMED Ltd.
155/1, Tazhibayevy Str.
050060 Almaty
IP Schmidt
Abayavenue 3B
110 005 Kostanay

Kyrgyzstan

Alye Maki
av. Molodaya Guardir J 3
720014
Bishkek

Latvia

Husqvarna Latvija
Consumer Outdoor Products
Bakūži iela 6
LV-1024 Rīga
info@husqvarna.lv

Lithuania

UAB Husqvarna Lietuva
Consumer Outdoor Products
Ateities pl. 77C
LT-52104 Kaunas
centras@husqvarna.lt

Luxembourg

Magasins Jules Neuberg
39, rue Jacques Stas
Luxembourg-Gasperich 2549
Case Postale No. 12
Luxembourg 2010
Phone: (+352) 40 140 01
api@neuberg.lu

Mexico

AFOSA
Av. Lopez Mateos Sur # 5019
Col. La Calma 45070
Zapopan, Jalisco
Mexico
Phone: (+52) 33 3818-3434
icornejo@afosa.com.mx

Moldova

Convel S.R.L.
290A Muncesti Str.
2002 Chisinau

Netherlands

GARDENA Nederland B.V.
Postbus 50176
1305 AD ALMERE
Phone: (+31) 36 521 00 00
info@gardena.nl

Neth. Antilles

Jonka Enterprises N.V.
Sta. Rosa Weg 196
P.O. Box 8200
Curaçao
Phone: (+599) 9 767 66 55
pgm@jonka.com

New Zealand

Husqvarna New Zealand Ltd.
PO Box 76-437
Manukau City 2241
Phone: (+64) (0) 9 9202410
support.nz@husqvarna.co.nz

Norway

GARDENA
Husqvarna Consumer
Outdoor Products
Salgskontor Norge
Kleveveien 6
1540 Vestby
info@gardena.no

Peru

Husqvarna Perú S.A.
Jr. Ramón Cárcamo 710
Lima 1
Tel: (+51) 1 3320400 ext. 416
juan_remuigo@
husqvarna.com

Poland

Husqvarna
Poland Spółka z o.o.
ul. Wysockiego 15 b
03-371 Warszawa
Phone: (+48) 22 330 96 00
gardena@husqvarna.com.pl

Portugal

Husqvarna Portugal, SA
Lagoa - Albarraque
2635 - 595 Rio de Mouro
Tel.: (+351) 21 922 85 30
Fax: (+351) 21 922 85 36
info@gardena.pt

Romania

Madex International Srl
Soseaua Odaii 117-123,
RO 013603
București, S 1
Phone: (+40) 21 352.76.03
madex@mes.ro

Russia

ООО „Хускварна“
141400, Московская обл.,
г. Химки,
улица Ленинградская,
владение 39, стр.6

Serbia

Domel d.o.o.
Autoput za Novi Sad bb
11273 Belgrade
Phone: (+381) 11 848 88 12
mirosavljevina@domel.rs

Singapore

Hy-Ray PRIVATE LIMITED
40 Jalan Pemimpin
02-08 Tat Ann Building
Singapore 577185
Phone: (+65) 6253 2277
shiyang@hyray.com.sg

Slovak Republic

Husqvarna Česko s.r.o.
Türkova 2319/5b
149 00 Praha 4 – Chodov
Bezplatná infolinka:
800 154 044
servis@sk.husqvarna.com

Slovenia

Husqvarna Austria GmbH
Consumer Products
Industriezeile 36
4010 Linz
Tel.: (+43) 732 77 01 01-90
consumer.service@
husqvarna.at

South Africa

Husqvarna
South Africa (Pty) Ltd
Postnet Suite 250
Private Bag X6,
Cascades, 3202
South Africa
Phone: (+27) 33 846 9700
info@gardena.co.za

Spain

Husqvarna España S.A.
C/ Basauri, nº 6
La Florida
28023 Madrid
Phone: (+34) 91 708 05 00
atencioncliente@gardena.es

Suriname

Agrofix n.v.
Verlengde Hogestraat #22
Phone: (+597) 472426
agrofix@sr.net
Pobox : 2006
Paramaribo
Suriname – South America

Sweden

Husqvarna AB
S-561 82 Huskvarna
info@gardena.se

Switzerland / Schweiz

Husqvarna Schweiz AG
Consumer Products
Industriestrasse 10
5506 Mägenwil
Phone: (+41) (0) 848 800 464
info@gardena.ch

Turkey

GARDENA Dost Diş Ticaret
Minesilikli A.Ş.
Sanayi Cad. Adil Sokak
No: 1/B Kartal
34873 Istanbul
Phone: (+90) 216 38 93 939
info@gardena-dost.com.tr

Ukraine / Україна

ТОВ «Хусарна Україна»
вул. Васильківська, 34,
офіс 204-г
03022, Київ
Tel: (+380) 044 498 39 02
info@gardena.ua

Uruguay

FELI SA
Entre Ríos 1083 CP 11800
Montevideo – Uruguay
Tel: (+598) 22 03 18 44
info@felisa.com.uy

Venezuela

Corporación Casa y Jardín C.A.
Av. Caroní, Edif. Trezmen, PB.
Colinas de Bello Monte,
1050 Caracas.
Tlf: (+58) 212 992 33 22
info@casayjardin.net.ve

1874-29.960.02/0113

© GARDENA
Manufacturing GmbH
D-89070 Ulm
http://www.gardena.com